

Nice

BiDi-Shutter

**Interfaccia bidirezionale per
motore tubolare**

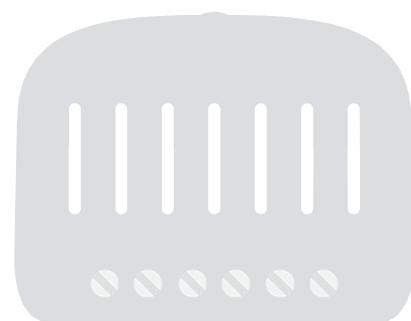

IT - Istruzioni e avvertenze per l'installazione e l'uso

Nice

1 AVVERTENZE E MISURE PRECAUZIONALI GENERALI

- **NOTA! – Questo manuale contiene importanti istruzioni e avvertenze per la sicurezza personale.** Leggere attentamente tutte le parti di questo manuale. In caso di dubbio, interrompere immediatamente l'installazione e contattare l'Assistenza Tecnica Nice.
- **NOTA! – Nota importante: Conservare il presente manuale in un luogo sicuro per le future procedure di manutenzione e smaltimento.**
- **NOTA! – Tutte le operazioni di installazione e collegamento devono essere eseguite solo da uno specialista adeguatamente qualificato e l'unità deve essere scollegata dalla rete elettrica durante questo periodo.**
- **NOTA! – Qualsiasi uso diverso da quelli qui specificati o in condizioni ambientali diverse da quelle indicate nel presente documento è considerato inappropriato ed è strettamente proibito!**
- Questo prodotto può essere utilizzato solo al chiuso o protetto dalle intemperie dall'alloggiamento della centralina.
- Smaltire l'imballaggio del prodotto secondo le norme locali.
- Non aprire l'involucro protettivo del dispositivo perché contiene circuiti elettrici difettosi.
- Non modificare mai nessuna parte dell'unità. Attività diverse da quelle specificate possono solo causare malfunzionamenti. Il produttore non si assume alcuna responsabilità per i danni causati da modifiche improvvisate al prodotto.
- Non posizionare il dispositivo vicino a fonti di calore o esporlo a fiamme libere. Queste azioni possono danneggiare il prodotto o causarne il malfunzionamento.
- Questo prodotto non è destinato all'uso da parte di persone (compresi i bambini) con limitate capacità fisiche, sensoriali o mentali o con mancanza di esperienza e conoscenza, a meno che non siano supervisionati o istruiti nell'uso del prodotto da una persona responsabile per la loro sicurezza.
- Tenere fuori dalla portata dei bambini.
- Controllare le avvertenze nelle istruzioni per l'uso del motore a cui il prodotto è collegato.
- Per evitare danni, il prodotto deve essere maneggiato con cura, facendo attenzione a non schiacciarlo, colpirlo o farlo cadere.

2 DESCRIZIONE DEL PRODOTTO

La centralina BiDi- Shutter permette il controllo di un motore asincrono monofase, alimentato dalla rete, con il collegamento Salita, Comune e Discesa utilizzato per l'automazione di tende da sole, veneziane, tapparelle e simili

La centralina BiDi- Shutter incorpora un ricevitore radio che funziona a 433,92 MHz con tecnologia Rolling Code, garantendo così un livello di sicurezza ottimale.

Ogni centralina può memorizzare fino a 30 telecomandi radio monodirezionali o bidirezionali delle serie ERA, ERGO, FLOR, NICEWAY e VERY, che permettono di controllare il motore via radio.

Tra i 30 telecomandi possono essere memorizzati anche sensori climatici radio per il controllo automatico della centralina in base alle condizioni atmosferiche. La centralina è dotata di due ingressi per controllare le due uscite con pulsanti esterni.

La memorizzazione e la programmazione sono possibili tramite il pulsante di programmazione (figura 1)

L'utente è guidato attraverso le diverse fasi per mezzo di segnali LED.

La centralina è dotata di una protezione da sovraccarico e surriscaldamento, che disattiva i relè per evitare danni al circuito.

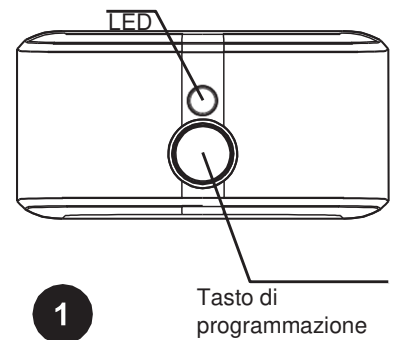

3 INSTALLAZIONE



- **Il prodotto è esposto a tensioni pericolose.**
- **L'installazione di BiDi - Shutter e dell'automazione deve essere effettuata solo da personale tecnico qualificato, in conformità con i regolamenti e le norme in vigore e in conformità con il presente manuale. Tutti i collegamenti devono essere effettuati con il sistema scollegato dall'alimentazione.**
- **La centralina BiDi - Shutter è stata appositamente progettata per essere collocata in una scatola di derivazione o in una scatola a muro; il suo alloggiamento non ha alcuna protezione contro l'acqua, ma solo una protezione di base contro il contatto con parti solide. Non inserire mai il BiDi - Shutter in un ambiente non adeguatamente protetto.**
- **Non aprire o modificare mai l'alloggiamento del dispositivo BiDi - Shutter, perché è esposto a una tensione elettrica pericolosa!**

3.1 - Controlli preliminari

- La linea di alimentazione deve essere protetta con interruttori magnetotermici adeguati (conformi a IEC/EN 60898-1, corrente nominale fino a 16A) e interruttori differenziali.
- Un dispositivo di sezionamento (la distanza tra i contatti deve essere di almeno 3 mm con categoria di sovratensione III) o un sistema equivalente, per esempio una presa e una spina adatta, deve essere collegato alla linea di alimentazione. Se il dispositivo non è installato vicino agli automatismi, deve essere dotato di un sistema di bloccaggio per evitare un collegamento involontario non autorizzato

3.2 - Collegamenti elettrici

⚠ ⚠ Seguire attentamente tutte le istruzioni per il collegamento. In caso di dubbio, non compiere esperimenti, ma fare riferimento alle specifiche tecniche pertinenti, che sono anche disponibili sul sito: www.niceforyou.com. Un collegamento errato può essere pericoloso e può provocare danni al sistema.

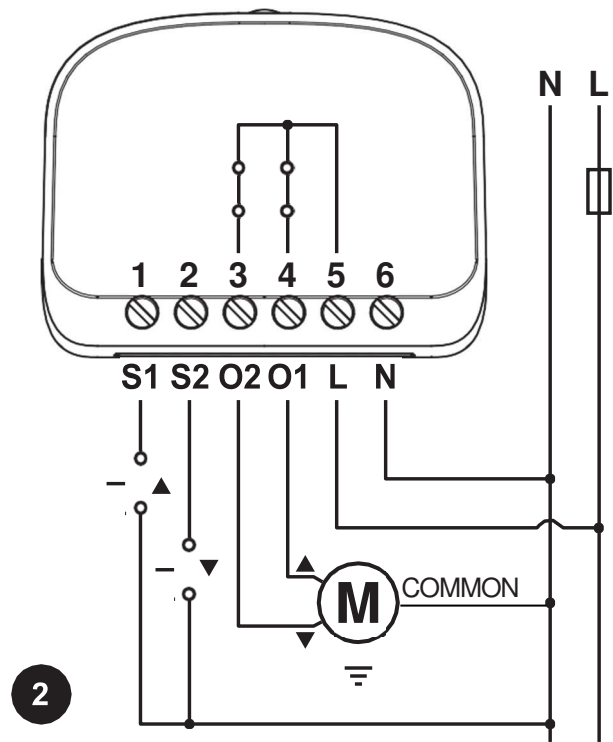

3.3 - Collegamento del motore

Il collegamento monofase del motore asincrono alla rete deve essere effettuato tramite i morsetti O1-N-O2 (Salita, Comune, Discesa). Salita corrisponde al pulsante ▲ del telecomando, Discesa corrisponde al pulsante ▼. Dopo il collegamento, se il senso di rotazione del motore non è corretto, scambiare i collegamenti dei morsetti O1 e O2.

⚠ Non collegare mai, più di un motore per centralina!

3.4 - Alimentazione

L'alimentazione elettrica della centralina deve essere collegata tramite i morsetti L e N (fase e neutro). La centralina BiDi - Shutter può funzionare con una tensione di alimentazione da 100 a 240 V e una frequenza di 50 o 60 Hz.

3.5 - Tasti

Se necessario, gli interruttori esterni possono essere collegati ai morsetti S1 e S2, che possono controllare direttamente la centralina. I pulsanti sono collegati tra il conduttore neutro (N) e S1 e S2, come mostrato nella Figura 2. Il tasto collegato a S1 è responsabile del movimento verso l'alto e il tasto collegato a S2 è responsabile del movimento verso il basso.

⚠ ⚠ Gli interruttori sono sotto tensione di rete e quindi devono essere adeguatamente protetti e isolati.

4 PROGRAMMAZIONE DEI TELECOMANDI

- Questo capitolo descrive le procedure di programmazione per il Modo I, usato per controllare una singola automazione con i 3 tasti dei telecomandi, e il Modo II, usato per controllare un'automazione con un tasto, lasciando gli altri tasti liberi per il controllo di altre automazioni.
- Tasto ■ corrisponde al pulsante centrale dei telecomandi ERGO, PLANO e NICEWAY.
- Tutte le sequenze di programmazione sono sincronizzate, il che significa che devono essere completate entro determinati periodi di tempo.
- Nel caso di telecomandi che prevedono diversi "gruppi", è necessario selezionare il gruppo appropriato per l'associazione con la centralina prima di continuare.
- La configurazione radio è possibile su tutti i ricevitori nel raggio d'azione del telecomando; quindi, solo l'unità necessaria per il funzionamento deve rimanere alimentata.

4.1 - Modo I





Nel Modo I il comando associato ai pulsanti del telecomando è fisso (Tabella A1). Nel Modo I viene eseguita solo una fase di programmazione per ogni telecomando e viene occupato solo uno spazio di memoria. Durante la programmazione nel Modo I non ha importanza quale tasto del telecomando viene premuto.

Tabella A1 - Programmazione nel Modo I

Tasto	Comando
Tasto ▲	Salita
Tasto ■	Stop
Tasto ▼	Discesa





4.2 - Programmazione dei telecomandi nel Modo I

Se nessun telecomando è stato memorizzato, il primo può essere memorizzato durante l'avvio, secondo la seguente procedura.





Tabella A2 - Programmazione del primo telecomando durante l'avvio in Modo I		Esempio
01.	Collegare la centralina alla rete, come confermato da 2 lampeggiamenti rossi.	
02.	Entro 10 secondi: <ul style="list-style-type: none"> Telecomandi monodirezionali: tenere premuto per almeno 3 secondi un qualsiasi tasto del telecomando da programmare. Telecomandi bidirezionali: premere e rilasciare qualsiasi tasto del telecomando da programmare 	MONO:  BIDI: 
03.	Se la programmazione ha avuto successo, il LED lampeggerà 3 volte in rosso.	

Se nessun telecomando viene programmato durante l'avvio, la procedura di programmazione terminerà automaticamente dopo 10 secondi e il LED emetterà un lampeggiamento rosso prolungato.

È possibile salvare i telecomandi utilizzando il pulsante di programmazione secondo la seguente procedura.

Tabella A3 - Programmazione del primo e degli altri telecomandi in Modo I		Esempio
01.	Tenere premuto il tasto di programmazione (fig. 1).	
02.	Rilasciare il tasto di programmazione (fig. 1) quando il LED si illuminerà in rosso (1a posizione).	
03.	Entro 10 secondi: <ul style="list-style-type: none"> Telecomandi monodirezionali: tenere premuto per almeno 3 secondi un qualsiasi tasto del telecomando da programmare. Telecomandi bidirezionali: premere e rilasciare qualsiasi tasto del telecomando da programmare 	MONO:  BIDI: 
04.	Se la programmazione ha avuto successo, il LED lampeggerà 3 volte in rosso.	
05.	Ripetere i passi 3 e 4 per aggiungere altri telecomandi.	
06.	Dopo 10 secondi, nel caso in cui il dispositivo non riceva alcun segnale, la procedura di programmazione terminerà automaticamente.	

Se i telecomandi sono già stati memorizzati, altri telecomandi potranno essere memorizzati come descritto nella procedura seguente.

Tabella A4 - Programmazione di altri telecomandi utilizzando un telecomando precedentemente programmato nel Modo I		Esempio
01.	Premere tre volte un tasto qualsiasi di un telecomando precedentemente memorizzato.	Vecchio  x3
02.	Premere tre volte lo stesso tasto di un nuovo telecomando.	Nuovo  x3
03.	Premere tre volte lo stesso tasto di un telecomando precedentemente memorizzato.	Vecchio  x3
04.	Premere lo stesso tasto del nuovo telecomando.	Nuovo 
05.	Se la programmazione ha avuto successo, il LED lampeggerà 3 volte in rosso.	
06.	La procedura di programmazione termina automaticamente.	

Si prega di notare. Se la memoria è piena (30 telecomandi programmati) vengono emessi 6 lampeggiamenti rossi e il telecomando non può essere programmato.

4.3 - Modo II

Nel Modo II ogni tasto del telecomando può essere associato ad uno degli 10 comandi possibili (Tabella A5); per esempio, un'automazione può essere controllata con un solo tasto memorizzato per il comando Passo - passo, mentre gli altri tasti rimangono liberi di controllare altre automazioni. Nel Modo II viene eseguita una fase di memorizzazione per ogni tasto e ognuno di essi occupa uno spazio di memoria. Durante la memorizzazione nel Modo II, il tasto premuto viene memorizzato. Se un comando per un altro tasto deve essere assegnato allo stesso telecomando, occorre eseguire una nuova procedura di memorizzazione per quel particolare tasto.

Avvertenza! - Affinché le posizioni parziali funzionino correttamente, è necessario eseguire una procedura di calibratura (vedi sezione 5.1).







Tabella A5 - Programmazione nel Modo II	
N°	Comando
1	Passo - passo (salita-stop-discesa-stop...)
2	Apri al 5%
3	Apri al 25%
4	Apri al 50%
5	Apri al 75%



6	Salita
7	Discesa
8	Stop
9	Mantieni premuto per avviare un comando di discesa
10	Mantieni premuto per avviare un comando di salita

* In alcuni telecomandi non è presente il comando „Mantieni premuto”.

4.4 - Programmazione dei telecomandi nel Modo II



Tabella A6 - Programmazione del primo e degli altri telecomandi in Modo II		Esempio
01.	Tenere premuto il tasto di programmazione (fig. 1).	
02.	Rilasciare il tasto di programmazione (fig. 1) quando il LED si illuminerà arancione colore (seconda posizione).	
03.	Premere il pulsante di programmazione (fig. 1) il numero di volte corrispondente al comando richiesto (1 = passo - passo, 2 = Vai al 5%, 3 = Vai al 25%, 4 =Vai al 50%, 5 = Vai al 75%, 6 = Salita, 7 = Discesa, 8 =Stop, 9 = Tenere premuto per iniziare il movimento di discesa, 10 = Tenere premuto per iniziare il movimento di salita)	1-10 
04.	Verificare che il LED emetta il numero di lampeggiamenti arancioni prolungati corrispondente al comando desiderato.	1-10 
05.	Entro 10 secondi: <ul style="list-style-type: none"> Telecomandi monodirezionali: Premere e tenere premuto per almeno 3 secondi il pulsante del telecomando che deve essere programmato. Telecomandi bidirezionali: Premere e rilasciare il tasto desiderato del telecomando che deve essere programmato. 	MONO:  3s BIDI: 
06.	Se la programmazione ha avuto successo, il LED emetterà 3 lampeggiamenti arancioni.	
07.	Ripeti i passi 5 e 6 per programmare altri telecomandi con la stessa funzione.	
08.	Ripeti i passi da 3 a 6 per programmare altri telecomandi con altre funzioni.	
09.	Dopo 10 secondi, nel caso in cui il dispositivo non riceva alcun segnale, la procedura di programmazione terminerà automaticamente.	

Si prega di notare. Se la memoria è piena (30 telecomandi programmati) vengono emessi 6 lampeggiamenti rossi e il telecomando non può essere programmato.

4.5 - Programmare un nuovo telecomando usando il “codice di attivazione” di un telecomando già programmato

Il telecomando bidirezionale ha un codice segreto, il cosiddetto “codice di attivazione”. Trasferendo questo codice da un telecomando programmato a un nuovo telecomando, quest'ultimo viene automaticamente riconosciuto (e memorizzato) dalla centrale. Si prega di fare riferimento al manuale dei telecomandi per ulteriori informazioni.

Avvertenza! - Il codice di attivazione può essere trasferito solo tra due telecomandi che hanno la stessa codifica radio.

Tabella A7 - Trasferimento del “codice di attivazione”		Esempio
01.	Avvicinate un telecomando precedentemente memorizzato e il nuovo telecomando.	
02.	Sul nuovo telecomando premere il tasto di comando. Il LED del telecomando precedente si accende e inizia a lampeggiare.	Nuovo  Vecchio 
03.	Sul telecomando precedente premere il tasto di comando.	Vecchio 
04.	Dopo che il codice è stato trasmesso, entrambi i telecomandi vibreranno per un momento e il LED verde si illuminerà per indicare il completamento della procedura. Quando il nuovo telecomando sarà usato, invierà questo “codice di attivazione” al ricevitore insieme al comando per le prime 20 volte. Il ricevitore ricorderà automaticamente il codice di identificazione del telecomando che lo ha inviato	

5.1 - Calibrazione

Durante il processo di calibratura il dispositivo apprende i fine corsa della posizione superiore e inferiore. La calibratura può essere eseguita automaticamente o manualmente. Durante la calibratura automatica, il motore eseguirà una manovra di salita, poi di discesa e di nuovo di salita al fine di determinare la corsa del motore. Durante la calibratura manuale, le posizioni finali devono essere memorizzate manualmente come da procedura sottostante.

⚠ Se la calibratura automatica non è stata in grado di riconoscere correttamente i fine corsa, eseguire una calibrazione manuale.

Il dispositivo si calibra autonomamente dopo che l'utente ha eseguito due manovre complete (dall'alto al basso e dal basso all'alto), ma si raccomanda di eseguire la calibratura secondo una delle seguenti procedure prima di operare.

Prima della calibratura, impostare la tapparella / veneziana / tenda in una posizione intermedia.

Per eseguire una calibratura automatica, attenersi ai passi seguenti.

Tabella A8 - Calibrazione automatica		Esempio
01.	Tenere premuto il tasto di programmazione (fig. 1).	
02.	Rilasciare il tasto di programmazione (fig. 1) quando il LED si illuminerà in blu (3a posizione).	
03.	Premere il tasto del telecomando precedentemente acquisito.	
04.	Il motore eseguirà autonomamente una manovra di salita, di discesa e poi di nuovo in salita.	
05.	La procedura di programmazione termina automaticamente dopo 2 manovre complete.	

Per eseguire la calibratura manualmente, seguire la descrizione qui sotto. Eseguire la calibratura manuale solo quando quella automatica non funziona

Tabella A9 - Calibrazione manuale		Esempio
01.	Tenere premuto il tasto di programmazione (fig. 1).	
02.	Rilasciare il tasto di programmazione (fig. 1) quando il LED si illuminerà in blu (3a posizione).	
03.	Premere il pulsante del telecomando precedente acquisito per iniziare la calibrazione.	
04.	Il dispositivo inizierà una manovra di salita.	
05.	Premere il pulsante del telecomando per impostare il fine corsa della posizione superiore una volta raggiunto il punto desiderato.	
06.	Il dispositivo inizierà una manovra di discesa.	
07.	Premere il pulsante del telecomando per impostare il fine corsa della posizione inferiore una volta raggiunto il punto desiderato.	
08.	Il dispositivo inizierà una manovra di salita.	
09.	Premere il pulsante del telecomando per confermare il fine corsa della posizione superiore una volta raggiunto il punto desiderato.	
10.	La procedura di programmazione termina automaticamente.	





5.2 - Posizione parziale

La centralina BiDi- Shutter permette di impostare 2 posizioni parziali rapidamente accessibili. Le posizioni parziali funzionano solo con i telecomandi programmati nel Modo I.





Tabella A11 - Posizioni parziali disponibili		
N°	Premere contemporaneamente per attivare	Posizione predefinita
1	e	50% del tempo di lavoro
2	e	15% del tempo di lavoro

- ⚠**
- Se la modalità veneziana (vedi capitolo 5.5) è abilitata la 2a posizione parziale modifica il suo funzionamento come segue: le veneziane si fermano al 15% e le stecche vengono ruotate fino al 10%
 - Se la modalità veneziana è disattivata di default (2a posizione parziale), la tenda si ferma al 15%.
 - Affinché le posizioni parziali funzionino correttamente, è necessario effettuare una calibratura.

Per modificare la 1a posizione parziale, procedere come descritto di seguito.







Tabella A12 - Regolazione della 1a posizione parziale		Esempio
01.	Tenere premuto il tasto di programmazione (fig. 1).	
02.	Rilasciare il tasto di programmazione (fig. 1) quando il LED si illuminerà in bianco (5a posizione).	
03.	Premere simultaneamente ▲ e ▼, il LED confermerà con un lampeggiamento bianco.	
04.	Impostare la tapparella/veneziana/tenda da sole nella posizione parziale desiderata (o premere ▲ e ▼ simultaneamente per disattivare completamente la 1° posizione parziale).	
05.	Salvare e terminare la programmazione premendo il tasto di programmazione (fig. 1).	

Per modificare la 2a posizione parziale, procedere come descritto di seguito.

Tabella A13 - Regolazione della 2a posizione parziale		Esempio
01.	Tenere premuto il tasto di programmazione (fig. 1).	
02.	Rilasciare il tasto di programmazione (fig. 1) quando il LED si illuminerà in bianco (5a posizione).	
03.	Premere simultaneamente ▲ e ▼, il LED confermerà con due lampeggiamenti bianchi.	
04.	Impostare la tapparella/veneziana/tenda da sole nella posizione parziale desiderata (o premere ▲ e ▼ simultaneamente per disattivare completamente la 2a posizione parziale).	
05.	Salvare e terminare la programmazione premendo il tasto di programmazione (fig. 1).	

5.3 – Modifica del singolo fine corsa

Se necessario, è anche possibile modificare un singolo fine corsa, limitando il movimento della tapparella/tapparella/tenda da sole alla posizione specificata.

Tabella A14 - Modifica del singolo finecorsa		Esempio
01.	Portare la tapparella/tapparella/tenda da sole nella posizione desiderata.	
02.	Tenere premuto il pulsante di programmazione.	
03.	Rilasciare il pulsante di programmazione quando il LED si illumina di colore blu (3a posizione).	
04.	Premere il tasto ▼ del telecomando: <ul style="list-style-type: none"> • Se il LED conferma con un lampo blu, la nuova posizione è acquisita, • Se il LED lampeggia due volte in blu, la procedura è annullata perché la tapparella non è stata calibrata prima. 	 
05.	Premere il tasto del telecomando per selezionare il finecorsa che si vuole tenere come riferimento: <ul style="list-style-type: none"> • ▲ - il finecorsa superiore, • ▼ - il finecorsa inferiore. 	
06.	Il motore farà un movimento tra il nuovo finecorsa e quello che non si è modificato.	
07.	La procedura di programmazione termina automaticamente.	

5.4 - Programmazione degli ingressi filari

I pulsanti collegati agli ingressi S1 (salita) e S2 (discesa) possono essere programmati in modi diversi:

- **Vai alla posizione finale** - dopo la pressione del tasto, il motore va al finecorsa programmato,
- **Mantenere premuto per avviare la manovra** - il tasto deve essere tenuto premuto per far muovere il motore e poi rilasciato per fermare il motore nella posizione desiderata.

Per la programmazione come "Vai alla posizione limite", è possibile scegliere quale comando fermerà il motore:

- Pressione simultanea di entrambi i tasti (S1 + S2), per i pulsanti che lo permettono.
- Pressione del tasto nella stessa direzione in cui si muove il motore,
- Pressione del tasto nella direzione opposta al movimento del motore.

Per impostazione predefinita, il motore si ferma quando viene premuto il pulsante nella direzione opposta in cui si sta dirigendo. Per modificare l'azione di arresto, seguire la descrizione qui sotto.

Tabella A15 - Impostazione dell'ingresso filare		Esempio
01.	Tenere premuto il tasto di programmazione (fig. 1).	
02.	Rilasciare il tasto di programmazione (fig. 1) quando il LED si illuminerà in viola (6a posizione).	
03.	Premere il tasto tante volte quanto corrisponde al comando desiderato (1 = premere entrambi i tasti contemporaneamente per fermare il motore*, 2 = premere il tasto nella stessa direzione per fermare il motore, 3 = premere il tasto nella direzione opposta per fermare il motore, 4 = i tasti agiscono come Mantieni premuto per avviare la manovra).	1-4
04.	Verificare che il LED emetta il numero di lampeggiamenti in viola corrispondente al comando desiderato.	1-4
05.	La procedura di programmazione termina automaticamente.	

* Se la 1a posizione parziale è già programmata, i tasti ▲ e ▼ non possono essere usati contemporaneamente per fermarsi in quanto utilizzati per richiamare la 1a posizione parziale. La pressione simultanea di ▲ e ▼ potrebbe non essere possibile con alcuni tipi di pulsanti.

5.5 - Veneziane

“La centralina BiDi- Shutter permette di controllare le doghe delle veneziane. Quando il comando delle veneziane è abilitato, premendo ▲ o ▼ le doghe si muovono del 20% e le manovre Salita e Discesa devono essere eseguite tenendo premuti i tasti appropriati per circa 2 sec. E' possibile programmare il movimento delle veneziane come si desidera. Per impostazione predefinita, la funzione veneziana è disabilitata; e il tempo di movimento delle doghe è impostato su 1,5s.

Sotto la procedura per abilitare la modalità veneziane e per impostare il tempo di movimento delle doghe.

Tabella A16 - Impostazione del comportamento delle tende veneziane		Esempio
01.	Tenere premuto il tasto di programmazione (fig. 1).	
02.	Rilasciare il tasto di programmazione (fig. 1) quando il LED si illuminerà in colore ciano (7a posizione).	
03.	Premendo il tasto ▲ del telecomando per cambiare la modalità. Il LED indica l'impostazione corrente: <ul style="list-style-type: none"> Ciano ON - comando veneziana abilitato Off - comando veneziane disattivato 	
04.	Premere il tasto di programmazione tante volte quanto il tempo di movimentazione delle doghe desiderato (1 = 250 ms, 2 = 500 ms, 3 = 750ms, 4 = 1 s, 5 = 1,25 s, 6 = 1,5 s, 7 = 1,75 s, 8 = 2 s, 9 = 2,25s, 10 = 2,5s, 11 = 2,75s, 12 = 3s).	1-12
05.	Controllare che il LED emetta il numero di lampeggiamenti in colore ciano corrispondente al tempo richiesto.	1-12
06.	Dopo 10 secondi, nel caso in cui il dispositivo non riceva alcun segnale, la procedura di programmazione terminerà automaticamente.	

5.6 - Sensori climatici

La centralina supporta i sensori climatici radio mono e bidirezionali Nice. La programmazione del sensore climatico deve essere effettuata come per un telecomando (procedura nella tabella A3). Le soglie dei comandi devono essere programmate nel sensore climatico. I comandi relativi al vento hanno la priorità, seguiti dai comandi per il sole e la pioggia. Le reazioni sole/pioggia possono essere attivate/disattivate utilizzando il pulsante “Sun ON/OFF”. Per ulteriori informazioni, consultare il manuale del sensore climatico.

Tabella A17 - Risposta ai comandi climatici	
Comando	Risposta
Sole ON	Vai alla posizione Discesa
Sole OFF	Vai alla posizione Salita
Pioggia ON	Vai alla posizione Discesa
Pioggia OFF	Vai alla posizione Salita
Vento ON	Se modalità Veneziana: motore bloccato fino a ricezione segnale Vento OFF Altrimenti vai alla posizione Salita o vai alla posizione Discesa (può essere cambiato secondo la Tabella A17)
Vento OFF	Sblocca il comando del motore

Tabella A18 - Impostazione della risposta al comando Vento ON		Esempio
01.	Tenere premuto il tasto di programmazione (fig. 1).	
02.	Rilasciare il tasto di programmazione (fig. 1) quando il LED si illuminerà in verde (4a posizione).	
04.	Premere il pulsante del telecomando per selezionare la risposta al comando Vento ON: <ul style="list-style-type: none"> ▼ – In caso di Vento ON vai al fine corsa di discesa ▲ - In caso di Vento ON vai al fine corsa di salita (default) 	
05.	La risposta impostata al comando Vento ON sarà confermata dal lampeggiamento del LED: <ul style="list-style-type: none"> Il LED emette 2 lampeggiamenti verdi – vai al fine corsa di discesa Il LED emette 4 lampeggiamenti verdi – vai al fine corsa di salita 	2/4
06.	Dopo 10 secondi, nel caso in cui il dispositivo non riceva alcun segnale, la procedura di programmazione terminerà automaticamente.	

5.7 - Cancellazione dei telecomandi

Qualora sia necessario cancellare i telecomandi e le impostazioni caricate, procedere come descritto di seguito.

Tabella A19 - Cancellazione di un telecomando dalla memoria		Esempio
01.	Tenere premuto il tasto di programmazione (fig. 1).	
02.	Rilasciare il tasto di programmazione (fig. 1) quando il LED si illuminerà in giallo (8a posizione).	
03.	Premere un tasto qualsiasi del telecomando da cancellare per cancellarlo dalla memoria.	
04.	Il LED emetterà 3 lampeggiamenti gialli per confermare la corretta cancellazione.	
05.	Dopo 10 secondi, nel caso in cui il dispositivo non riceva alcun segnale, la procedura di programmazione terminerà automaticamente.	

5.8 - Ripristino delle impostazioni di fabbrica

Se la centralina deve essere riportata alle impostazioni di fabbrica (tutti i telecomandi e le impostazioni saranno cancellati), seguire la descrizione seguente.

Tabella A20 - Ripristino delle impostazioni di fabbrica		Esempio
01.	Tenere premuto il tasto di programmazione (fig. 1).	
02.	Rilasciare il tasto di programmazione (fig. 1) quando il LED si illuminerà in giallo (8a posizione).	
03.	Premere il tasto di programmazione (fig. 1).	
04.	Il LED emetterà 5 lampeggiamenti gialli, confermando un reset corretto.	
05.	La procedura di programmazione termina automaticamente. La centralina, successivamente, inizierà la procedura di avvio secondo la tabella A2.	

6 SEGNALI LED

6.1 - Menù di programmazione

Quando si tiene premuto il pulsante di programmazione sulla centralina, il LED segnalerà le seguenti voci del menu di programmazione.

Tabella A21 - Voci di menu durante la pressione del pulsante di programmazione		
N°	Colore	Descrizione
1	Rosso	Programmazione telecomandi in modo I
2	Arancione	Programmazione telecomandi in modo II
3	Azzurro	Calibratura
4	Verde	Risposta al comando Vento ON (vedi tabella A17)
5	Bianco	programmazioni delle posizioni parziali
6	Viola	Programmazione STOP sugli ingressi filari
7	Ciano	Impostazioni della modalità veneziana
8	Giallo	Reset

6.2 - Altri segnali

Tabella A22 - altri segnali LED

Colore	Descrizione
2 lampeggiamenti rossi	Centralina correttamente inizializzata
3 lampeggiamenti rossi	Telecomando programmato nel Modo I
3 lampeggiamenti arancioni	Telecomando programmato nel Modo II
6 lampeggiamenti rossi	Memoria per i telecomandi piena (Modo I)
6 lampeggiamenti arancioni	Memoria per i telecomandi piena (Modo II)
3 lampeggiamenti gialli	Telecomando rimosso dalla memoria
5 lampeggiamenti gialli	Centralina riportata alle impostazioni di fabbrica

7 CARATTERISTICHE TECNICHE

Il prodotto BiDi-Shutter è prodotto da Nice S.p.A. (TV). Avvertenze: - Tutte le specifiche tecniche riportate in questo capitolo si riferiscono ad una temperatura ambiente di 20 °C (± 5 °C) - Nice S.p.A. si riserva il diritto di apportare modifiche al prodotto in qualsiasi momento lo ritenga necessario, pur mantenendo le stesse funzioni e destinazione d'uso.

BiDi-Shutter	
Tipo	centralina sotto intonaco/sopra intonaco per motori tubolari
Alimentazione	100-240 V AC, 50/60 Hz
Corrente nominale del motore	2 A
Potenza nominale del motore	480 VA for Vn = 240 V; 460 VA for Vn = 230 V; 240 VA for Vn = 120 V; 200 VA for Vn = 100 V
Sezione dei cavi raccomandata	0.5-4 mm ² per 1 conduttore; 0.5-1.5 mm ² per 2 conduttori
Interruttore automatico richiesto	Conforme a IEC/EN 60898-1; Codice della curva: B; Corrente nominale: fino a 16 A; Capacità di interruzione: 6 kA; Tensione di isolamento nominale: 500 V; Tensione nominale di resistenza ai picchi: 4 kV;
Grado di protezione dell'involucro	IP 20
Temperatura d'esercizio	0-35 °C
Dimensioni (mm)	45 x 36 x h 23
Peso	20 g

Telecomando-ricevitore radio	
Banda di frequenza	433.05-434.04 MHz
Codice	OPERA/FLOR (rolling code), PLN2+ (rolling code)
Numero di telecomandi che possono essere memorizzati	30, compresi i sensori climatici
Raggio di azione telecomando-ricevitore	Stimati 150 m all'aperto e 20 m al chiuso (*)
Potenza massima di trasmissione	10 dBm

(*) Il raggio di azione del telecomando-ricevitore dipende fortemente da altri dispositivi che operano sulla stessa frequenza con trasmissione continua, come gli allarmi e gli auricolari radio, che interferiscono con il telecomando-ricevitore della centralina.

8 SMALTIMENTO DEL PRODOTTO

Questo prodotto è parte integrante dell'automazione, quindi deve essere smaltito insieme ad essa. Come nel caso dell'installazione, anche a fine vita del prodotto, le operazioni di smontaggio e smaltimento devono essere effettuate da personale qualificato. Questo prodotto è fatto di diversi tipi di materiali, alcuni dei quali possono essere riciclati e altri devono essere rottamati. Cercare informazioni sui sistemi di riciclaggio e smaltimento previsti dalle normative locali della vostra zona per questa categoria di prodotti.

Attenzione! – alcune parti di questo prodotto possono contenere inquinanti o sostanze pericolose che, se smaltite nell'ambiente, possono causare gravi danni all'ambiente o alla salute fisica.

Come indicato dal simbolo a fianco, è severamente vietato smaltire questo prodotto con i rifiuti domestici. Separare i rifiuti in categorie per lo smaltimento, secondo i metodi previsti dalla legge vigente, o restituire il prodotto al rivenditore in caso di acquisto di una nuova versione.

Attenzione! – i regolamenti locali possono prevedere gravi sanzioni in caso di smaltimento improprio di questo prodotto.



9 DICHIARAZIONE DI CONFORMITÀ

Nice S.p.A. dichiara che l'apparecchio radiotrasmettente BiDi-Shutter è conforme alla direttiva 2014/53/UE.

Completo. Il testo completo della dichiarazione di conformità UE è disponibile al seguente indirizzo web: <http://www.niceforyou.com/en/support>



Nice S.p.A.
Oderzo TV Italia
info@niceforyou.com

www.niceforyou.com